

**Soluções em Revestimentos Vinílicos
para Ambientes de Saúde**

TARKETT DESIGN HUMANO-CONSCIENTE®

Há mais de 140 anos é nosso compromisso estar ao lado das gerações presentes e futuras, criando revestimentos e superfícies desportivas que sejam bons para as pessoas e para o planeta. É uma forma holística de fazer negócios, capaz de conciliar as expectativas específicas de cada um de nossos clientes com os profundos desafios de proteger o meio ambiente. Trabalhando em conjunto com nossos parceiros, oferecemos espaços mais seguros e saudáveis, nos quais as pessoas podem alcançar seu potencial máximo.

Cumprimos isso por meio da sinergia de três compromissos:

- **Profunda compreensão humana.**
- **Escolhas conscientes para as pessoas e para o planeta.**
- **Com você a cada passo.**

Tarkett Design Humano-Consciente® é o que nos guia no desenvolvimento de revestimentos e superfícies desportivas que sejam bons para as pessoas e para o planeta.

The way to better floors.



PROJETANDO SOLUÇÕES

Na Tarkett, entendemos que hospitais e estabelecimentos de saúde têm exigências específicas quando se trata de revestimentos.

Por isso, desenvolvemos soluções em pisos e revestimentos vinílicos especialmente projetadas para responder de forma eficiente às necessidades dos pacientes e das equipes de atendimento.

Nossos produtos são pensados para ambientes de alto tráfego e levam em consideração critérios essenciais como durabilidade, segurança, conforto e controle de infecção – fundamentais para a rotina das instituições de saúde.

As soluções vinílicas da Tarkett contribuem para a recuperação dos pacientes e aumentam a eficiência das equipes médicas, ao mesmo tempo em que oferecem um ambiente mais acolhedor e funcional.

Estamos comprometidos com o desenvolvimento de revestimentos sustentáveis, que respeitam o meio ambiente e promovem a saúde e o bem-estar de todos.



POR QUE ESCOLHER PISOS VINÍLICOS TARKETT?

- Podem ser instalados em qualquer área do hospital*.
- Uma grande oferta de produtos que atendem às normas de fogo e fumaça e possuem classificação IIA.
- Apresentam alta resistência à abrasão.
- Oferta de produtos com restauração da superfície com o polimento a seco, DRY-BUFFING**, sem água e uso de produtos químicos.
- Cordão de Solda Multicolor***, exclusividade Tarkett.
- Soldas perfeitas para criar um piso vinílico monolítico.
- Desde 2018, usamos plastificantes sem ftalatos em todos os nossos produtos (conteúdo reciclado incluso).
- Emissão de COV abaixo dos níveis exigidos.
- Garantia de até 20 anos.

ENTENDA COMO CRIAR ESPAÇOS DE SAÚDE COM EMPATIA

BAIXE O E-BOOK:

- Promove a mobilidade dentro do hospital.
- Reduz a distância que os enfermeiros precisam percorrer.
- Envolve ativamente o paciente e sua família.
- Oferta cores entendendo a importância delas nos ambientes de saúde.

SAIBA MAIS:



*Exceto saídas de emergência.

** Linha iQ – exclusiva tecnologia de restauração de superfície.

*** Verifique as referências disponíveis.



PRINCIPAIS EXIGÊNCIAS DOS AMBIENTES DE SAÚDE

DESENVOLVENDO AMBIENTES SAUDÁVEIS QUE PROMOVEM A RECUPERAÇÃO

Aspectos ambientais, como higienização/lavagem, qualidade do ar interior, adequação do projeto de interiores e nível de ruído, têm impacto direto nos pacientes e influenciam o comportamento da equipe médica. A melhoria desses elementos não só proporciona benefícios significativos, mas também contribui positivamente para a recuperação do paciente.

QUALIDADE DO AR INTERIOR



O ar interno é duas a cinco vezes mais poluído em comparação ao ar exterior, o que contribui para o desenvolvimento de doenças respiratórias e alérgicas. Enfermeiros e funcionários da limpeza são os mais afetados pela asma ocupacional, comum em ambientes médicos em função do uso de substâncias químicas nocivas presentes em produtos de limpeza e desinfecção. Com o objetivo de promover um ambiente mais saudável, os pisos vinílicos da Tarkett:

- São livres de ftalatos e formaldeídos.
- Apresentam COVs ultrabaixos, com emissões menores que 10µg/m³.
- Ausência de poluentes tóxicos - removedores, ceras ou polimento - necessários para a manutenção.
- Resultados compatíveis e eficientes com procedimentos de desinfecção não prejudiciais, como vapor ou peróxido de hidrogênio (H₂O₂).

BOA QUALIDADE DO AR INTERIOR

LINHA DE PRODUTOS	iQ Optima®	iQ Surface®	iQ Eminent®	iQ Granit®	Eclipse Premium®	Standard Plus®
Emissão de COV ISO16000-6	<10 µg/m ³	<10 µg/m ³	<10 µg/m ³	<10 µg/m ³	<10 µg/m ³	<10 µg/m ³
Livre de Formaldeído	✓	✓	✓	✓	✓	✓
Livre de Ftalatos	✓	✓	✓	✓	✓	✓

CONFORTO VISUAL



As aplicações práticas de cor, padrão, textura e reflexão da luz desempenham um papel crucial na criação de interiores, influenciando positivamente as pessoas ao ajudar a reduzir o estresse e a facilitar a identificação, unificação ou separação dos ambientes. Esses aspectos são ainda mais significativos em unidades de cuidados para idosos, onde o design de interiores é fundamental para aumentar o conforto e a segurança dos pacientes com Alzheimer e Demência. Além disso, a percepção de limpeza e a facilidade de orientação dentro das instalações são fatores essenciais.

Para criar um ambiente visualmente adequado com os pisos vinílicos da Tarkett, consideramos:

- Portfólio amplo com uma grande variedade de designs.
- Contribuir para uma aparência de limpeza através de padrões e acabamentos específicos.
- Criar ambientes com designs direcionados para Alzheimer, Demência e Autismo.
- Realizar acabamentos monolíticos com o uso do cordão de solda.
- Acabamento imperceptível com o cordão de solda multicolor, exclusivo da Tarkett.

OPÇÕES DE CORES

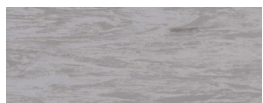

Standard Plus® 21003498



iQ Optima® 3242871



Vylon Plus® 21000596



iQ Eminent® 21030999



Eclipse Premium® 21020736



iQ Surface® 21089163

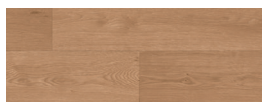

Decode® 25098093

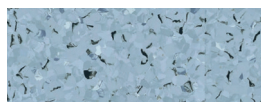

iQ Toro SC® 3093960



iQ Granit® 21142439

CONFORTO ACÚSTICO



O ruído é um fator extremamente prejudicial em hospitais, pois intensifica a percepção da dor pelos pacientes. Além disso, o uso subsequente de medicamentos pode causar insônia e confusão, prolongando potencialmente a estadia hospitalar. O ruído, proveniente de superfícies de piso cerâmico, equipamentos de metal, alarmes e avisos sonoros, é uma das principais causas de reclamações entre pacientes internados e também é frequentemente citado pelos funcionários como um fator contribuinte para o aumento do estresse.

Para diminuir o ruído e atender às restrições do ambiente hospitalar, oferecemos diversas soluções de piso que:

- Reduzem a transmissão sonora entre os andares, ideal para quartos de pacientes.
- Minimizam o barulho de passos, camas e carrinhos, especialmente nos corredores.
- Facilitam o deslocamento de camas e carrinhos pesados devido à baixa resistência ao rolamento, aumentando o conforto da equipe médica.

DURABILIDADE E RESISTÊNCIA



Os hospitais operam 24 horas por dia, sete dias por semana. Portanto, é importante selecionar produtos duráveis que resistam ao tráfego intenso, cargas rolantes e não exijam manutenção prolongada ou substituições que interrompam áreas de uso. Em áreas de tráfego intenso, é recomendável escolher um piso com alta resistência, garantindo que as emendas das mantas permaneçam intactas por vários anos. Para ambientes de saúde, o piso deve ser especialmente resistente a manchas, produtos químicos e equipamentos médicos pesados.

Para reduzir riscos, evitar manchas e facilitar os processos de limpeza e manutenção, a Tarkett oferece as seguintes soluções:

iQ. Performance sem limites.

- Exclusividade Tarkett, tecnologia de restauração de superfície com polimento a seco (dry-buffing: sem uso de água ou produtos químicos);
- Resistência única a micro-riscos e manchas;
- Menor pegada de carbono do mercado, com o respaldo do programa ReStart®;

PREMIUM PRO

- Mais praticidade na limpeza e manutenção, com alta resistência a manchas, riscos e produtos químicos.

PUR TOP

- Não requer cera nem polimento por toda a vida útil;
- Redução do uso de água e produtos químicos na limpeza;
- Maior proteção contra manchas e sujeiras.

PUR

- Tratamento superficial que facilita a limpeza inicial.

LIMPEZA FÁCIL E BAIXO CUSTO DE MANUTENÇÃO



Em um esforço contínuo para reduzir custos sem comprometer os cuidados com os pacientes, os hospitais precisam realizar uma gestão financeira detalhada que envolve uma análise minuciosa de todas as despesas. A análise dos custos de manutenção pode resultar em economias significativas. Especificamente, a escolha do piso adequado oferece economia considerável em termos de consumo de energia, água e produtos químicos de limpeza, além de reduzir os custos com mão de obra.

A Tarkett está comprometida em minimizar os custos de manutenção e facilitar a limpeza diária:

- Reduza ao mínimo os níveis de sujeira e umidade transportados para o interior do edifício com capachos de entrada de três passos.
- Escolha produtos de baixa manutenção que não exijam remoção de cera ou polimento, além de rodapés curvos que facilitam a limpeza em áreas sensíveis.
- Selecione uma solução iQ, que dispensa o uso de água e produtos químicos em áreas de tráfego intenso, como corredores, por exemplo.

iQ X PISO ENCERADO - CONSUMO POR ANO (700m²)

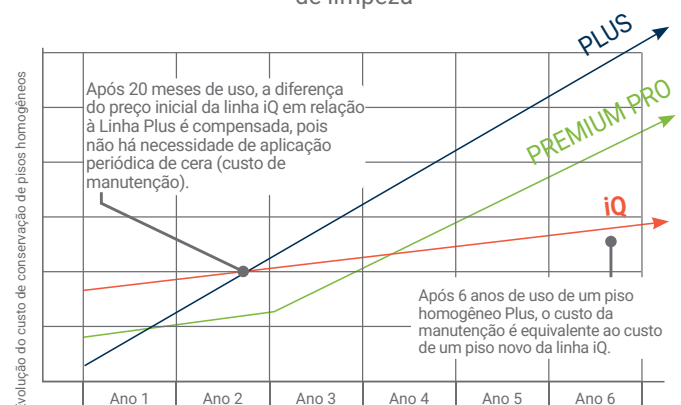
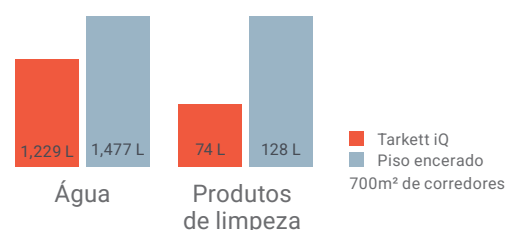



PRINCIPAIS EXIGÊNCIAS DOS AMBIENTES DE SAÚDE

ESCOLHENDO SOLUÇÕES FUNCIONAIS SEGURAS E EFICIENTES

Em áreas com alto risco de infecção ou ambientes controlados, o piso desempenha um papel importante no controle de infecções e na qualidade do ar, ajudando a evitar a propagação de infecções no ambiente.

CONTROLE DE INFECÇÃO E AMBIENTE CONTROLADO



De acordo com o Centro Europeu de Prevenção e Controle de Doenças, 6% dos pacientes com casos agudos adquirem pelo menos uma infecção associada à assistência médica. O controle de infecções representa um dos principais desafios para todas as instalações de saúde. Mesmo que o ambiente não seja uma fonte primária de contaminação, é crucial facilitar a limpeza e descontaminação em áreas com alto risco de infecção. Segundo a Organização Mundial da Saúde (OMS), 90% dos micro-organismos estão presentes na sujeira visível, destacando a importância de uma limpeza eficiente, especialmente em áreas sensíveis.

Além disso, os ambientes controlados, onde o risco de infecção é elevado, precisam manter a contaminação por partículas transportadas pelo ar em níveis controlados. A construção e utilização de salas assépticas são projetadas para minimizar a introdução, produção e retenção de partículas no interior do ambiente. De acordo com a norma ISO 14644-1 sobre "Emissão de partículas - salas limpas", os ambientes são classificados com avaliações ISO de 1 (melhor) a 9. Essa classificação estabelece limites para a concentração de partículas por tamanho (partículas/m³ de ar).

Para garantir uma limpeza eficiente e um alto padrão de higiene nas áreas com risco de infecção, os pisos devem:

- Ser soldados, com superfície impermeável e o mínimo de juntas.
- Garantir juntas perfeitas através dos cordões de solda.
- Permitir uma instalação limpa para evitar acúmulo de sujeira na obra.
- Ser compatíveis com produtos de limpeza e procedimentos de desinfecção frequentes.

Em relação a ambientes controlados e à contaminação por partículas transportadas pelo ar, a classe ISO 5 é geralmente a exigência mais alta na área da saúde, aplicada aos ambientes mais sensíveis com risco de infecção.

CLASSIFICAÇÃO DE RISCO DE INFECÇÃO POR ZONA DO HOSPITAL

Nível (NFS 90-351)	1	2	3	4
RISCO DE INFECÇÃO	RISCO BAIXO Nenhuma prática invasiva	RISCO MODERADO Prática invasiva não relacionada ao meio ambiente	RISCO GRAVE Prática invasiva com risco ligado ao meio ambiente	RISCO MUITO ALTO Prática invasiva de alto risco
ÁREA	Corredor de entrada, escadas, lavanderia, sala de espera, consultório, quarto, banheiros, psiquiatria, unidade de cuidados médicos para idosos, administração, escritórios, serviços técnicos de logística...	Maternidade, berçário, endoscopia, hemodiálise, sala de recuperação, UTI, esterilização, armazenamento de materiais esterilizados, sala de necropsia...	Emergência, salas de operações, salas de parto, laboratório, áreas com manipulação de próteses, radiologia com exploração funcional...	Sala de operações de alto risco (implante ortopédico, queimadura...), unidade de queimaduras, hematologia, farmácia (preparação sensível)
MATERIAL A USAR	Fácil de limpar e que reduza a sujeira	Fácil de limpar e que reduza a sujeira	À prova d'água / descontaminável / desinfetável / baixa emissão de partículas	À prova d'água / descontaminável / desinfetável / baixa emissão de partículas
CLASSE MICROBIOLÓGICA (concentração máxima de partículas vivas - unidades formadoras de colônia - por metro cúbico)	-	M100 (100 UFC/m ³)	M100 (10 UFC/m ³)	M100 (10 UFC/m ³)
CLASSE DA PARTÍCULA	-	ISO 8	ISO 7	ISO 6-5
FREQUÊNCIA DA LIMPEZA	Diária	Diária	Após cada operação	Após cada operação

DESCARGA ELETRÓSTÁTICA



PRINCIPAIS EXIGÊNCIAS DOS AMBIENTES DE SAÚDE

ESCOLHENDO SOLUÇÕES FUNCIONAIS, SEGURAS E EFICIENTES

Navegar dentro de um hospital pode ser desafiador. O piso desempenha um papel importante ao fornecer orientação visual e, para pessoas com deficiência visual, orientação tátil. Além disso, ele ajuda a prevenir escorregões, promovendo a segurança no deslocamento dentro do edifício. Em aplicações específicas, o piso também neutraliza a descarga eletrostática, crucial para a prática médica.

Além de causarem desconforto, as descargas eletrostáticas também podem danificar equipamentos técnicos sensíveis e inflamar gases inflamáveis. Frequentemente, pisos condutivos são recomendados para salas de operações, garantindo a segurança de cirurgias sensíveis como neonatologia, cardiologia ou neurologia.

Pisos que oferecem controle de condutividade:

- A norma EN/IEC 61340-4-1 define a resistência elétrica como a medida da capacidade do material do piso de conduzir cargas elétricas até um ponto de aterramento. Quanto maior a resistência, menor a condutividade.
- O iQ Toro SC® é um piso condutivo que utiliza a tecnologia iQ, exclusiva e patenteada, além de uma base de carbono.

Uma nova geração de revestimentos com controle estático para maior segurança em ambientes sensíveis.

Dados técnicos	Normas	iQ Toro SC®
Isolamento elétrico	VDE 100, Parte 600	$R_1 \leq 5 \times 10^4 \Omega$
Carga estática	EN 1815	< 2kV
Resistividade elétrica	ESD-approval SP-method 2472	$R \leq 10^8 \text{ Ohms}$
	EN 1081	$R_1, 5 \times 10^4 \leq R \leq 10^6 \text{ Ohms}$
		$R_2, 5 \times 10^4 \leq R \leq 10^6 \text{ Ohms}$
	EN/IEC 61340-4-1	$5 \times 10^4 \leq R \leq 10^6 \text{ Ohms}$
EN/IEC 61340-4-5	$\leq 3.5 \times 10^7 \text{ Ohms}$	

RESISTÊNCIA AO ESCORREGAMENTO



Escorregões podem resultar em ferimentos graves, representando um custo anual de 900 milhões de euros*, especialmente em hospitais, onde pacientes vulneráveis e áreas úmidas aumentam o risco de quedas.

*Fonte: INRS/NHS

O grau de resistência ao escorregamento de um piso precisa ser selecionado dependendo de:

- Se as pessoas estão usando sapatos ou não, conforme as normas específicas para pés descalços ou calçados.
- O tipo de derramamento de líquidos, como água e/ou materiais viscosos como óleo, graxa, entre outros.

DESEMPENHO DA RESISTÊNCIA A ESCORREGÕES

	Normas	Requisitos
Áreas para pés descalços Sanitários	DIN 51097	Classe A (proteção ocasional para água): ângulo > 12°
		Classe B (chuveiro – vestiário): ângulo > 18°
		Classe C (constantemente debaixo d'água): ângulo > 24°
	EN13845 Anexo C	ESB: ângulo > 15°
Áreas para calçados Cozinhas Banheiros Oficinas	DIN 51130	R10: derramamentos ocasionais de água
		R11: derramamentos de água e líquidos viscosos
	BS 7976 Parte 2 = TRRL Pêndulo 4S (úmido)	> 36°
	Irregularidade da superfície RZ	> 20 µm
	EN13845 Anexo C	SBF: ângulo > 20°

ACESSIBILIDADE



Uma lei internacional exige que edifícios hospitalares, assim como edifícios públicos, sejam acessíveis para pessoas com deficiências (norma ISO 21542). Especificamente, os deficientes visuais necessitam de assistência para evitar acidentes e navegar com segurança.

Ajudamos a melhorar a acessibilidade e a orientação através de:

- Contrastes de cor que respeitam uma diferença de LRV de pelo menos 30 pontos, melhorando as dicas visuais. Para sinais de perigo, informações e logotipos, recomendamos uma diferença de LRV de 60 pontos ou mais.
- Sinalização através de paginações ou uso de cores específicas para auxiliar na orientação.

iQ

PERFORMANCE
SEM LIMITES

O vinílico homogêneo de mais alto desempenho do mundo, desenvolvido e aprimorado pela Tarkett ao longo de décadas para redefinir o que um piso pode alcançar. A linha iQ combina tecnologia exclusiva de polimento a seco que restaura completamente o piso com a menor pegada de carbono do mercado, design contemporâneo, entregando desempenho imbatível com estética elegante.

RESTAURAÇÃO DE SUPERFÍCIE iQ:

exclusividade Tarkett para o melhor custo de ciclo de vida do mercado.

Os pisos da linha iQ podem ter sua superfície restaurada pelo processo de polimento a seco (DRY-BUFFING sem água e uso de produtos químicos), e manter-se como novos por mais de 25 anos.

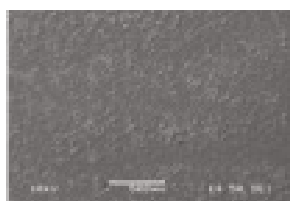

Antes do dry-buffing

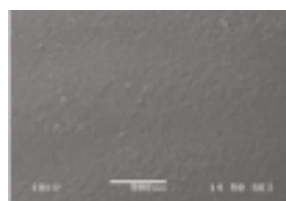

Depois do dry-buffing

Superfície com microarranhões devido ao tráfego. As manchas podem se incorporar à superfície devido à porosidade.

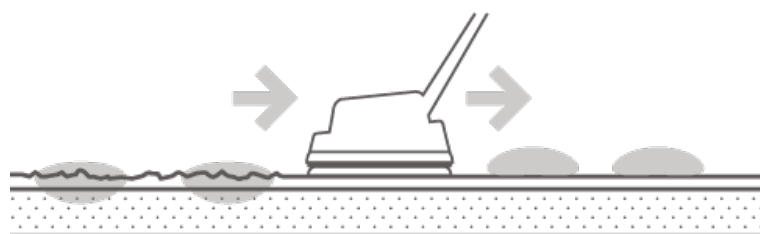

Pequenos desgastes por atritos fazem com que a sujeira penetre e fique integrada na superfície.

DRY-BUFFING

Piso restaurado depois do polimento a seco, garantindo uma superfície lisa para maximizar a limpeza

Quando o desgaste se tornar visível o **DRY-BUFFING**, polimento a seco, é o método mais eficiente a ser usado para restaurar a superfície do piso até para danos mais profundos. O momento ideal para polir a seco é logo após a limpeza. O melhor resultado é obtido entre 500 a 1000 rpm com o uso de disco vermelho Rubi 3M, sem necessidade de usar água e qualquer produto químico. Quanto maior a velocidade, maior o brilho e a recuperação. Execute o processo frequentemente de acordo com a quantidade de desgaste. O piso restaurado após o polimento a seco garante uma vedação, deixando a superfície selada como nova.

EXCLUSIVIDADE **TARKETT**

PARA UMA PERFORMANCE CONTÍNUA

Projetado para manter seu desempenho original por décadas, mesmo sob uso intenso. A nova geração de pisos iQ oferece alta resistência a riscos, manchas e agentes químicos, preservando a estética e a funcionalidade do revestimento ao longo do tempo.

PARA AMBIENTES QUE DURAM PARA SEMPRE

O único piso vinílico homogêneo do mercado que pode ser restaurado com polimento a seco, reduzindo os custos de manutenção. Sua proteção aprimorada aumenta a resistência a micro-riscos e manchas, preservando a aparência do piso por mais tempo. Pode ser restaurado mesmo durante o uso, prolongando o ciclo de vida do produto. Garantia de 20 anos.

iQ

PERFORMANCE
SEM LIMITES

PARA UMA EFICIÊNCIA SEM LIMITES

A tecnologia de restauração por dry-buffing, realizada sem água e uso de produtos químicos, reduz as etapas de manutenção e mantém o desempenho do piso ao longo do tempo. O resultado é um sistema previsível, com menor custo total de manutenção e maior disponibilidade dos ambientes.

PARA UM FUTURO SUSTENTÁVEL

Desenvolvido com materiais mais sustentáveis e design orientado à circularidade, os pisos iQ possuem a menor pegada de carbono da categoria. Com o apoio do programa ReStart®, contribui para um ciclo contínuo de reaproveitamento de materiais.

FAMÍLIA iQ

CONFIÁVEL, SEGURO E COM A MELHOR DURABILIDADE DA CATEGORIA.

ESTRUTURA HOMOGÊNEA

Com durabilidade de décadas, é a solução ideal para ambientes de saúde, com milhões de metros quadrados vendidos.



SISTEMA DE RESTAURAÇÃO

A técnica exclusiva de polimento a seco garante a restauração da superfície, mantendo a vida útil completa do produto.



REPARÁVEL

Fácil de reparar se ocorrerem danos.



SOLUÇÃO HIGIÊNICA

SEM BIOCIDAS

Os pisos da linha iQ não favorecem o crescimento de bactérias (de acordo com ISO 846/C) e não contêm biocidas.

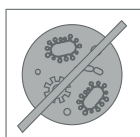

CERTIFICAÇÃO PARA SALAS LIMPAS

Alcançando ISO 3 (ISO 14644-1) para as áreas mais exigentes.



EXCELENTE CAPACIDADE DE LIMPEZA

Comprovado externamente pelo teste de Riboflavina do Instituto Fraunhofer.



OPÇÕES TÉCNICAS EXCLUSIVAS

SOLUÇÃO COMPLETA PARA TODAS AS ÁREAS

Para todas as áreas – por mais exigentes que sejam – num sistema de cores coordenado.

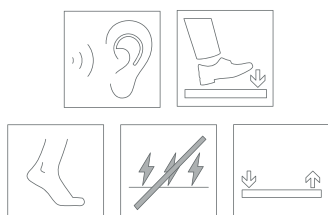

INSTALAÇÃO CURVA

A alta flexibilidade garante curvas perfeitas e solda a quente para uma vedação estanque.

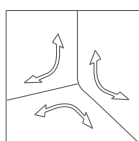

EXCELENTE RESISTÊNCIA AO SOLDAR

As juntas são perfeitamente soldadas, o que proporciona um acabamento estanque e aumenta a resistência. Cordões de solda unicolor e multicolor disponíveis.

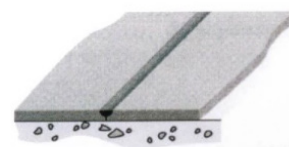



iQ Optima®

O piso vinílico mais vendido do mundo.

Mais de 100 milhões de m² instalados em todo o mundo, desde 1984. A melhor proteção contra riscos e manchas, com sistema de restauração de superfície exclusivo da Tarkett. Desempenho imbatível com estética elegante para ambientes comerciais. Conta com garantia de 20 anos.

iQ. Performance sem limites.

CONHEÇA A LINHA
COMPLETA:



iQ Granit®

Desempenho superior para ambientes de saúde.

Desenvolvido especialmente para instalações de saúde, o iQ Granit® combina seus padrões e cores para se adaptar perfeitamente a projetos comerciais. Oferece durabilidade extrema e resistência a desgaste, manchas e abrasão, mesmo em áreas de tráfego intenso. Conta com garantia de 20 anos.

iQ. Performance sem limites.



CONHEÇA A LINHA
COMPLETA:





iQ Eminent®

Sofisticação e durabilidade para espaços de alto tráfego.

Com design elegante e paleta refinada, o iQ Eminent® alia estética e desempenho para áreas comerciais. Sua estrutura de alta performance garante durabilidade e resistência, mesmo em uso intenso. Um dry-buffing é suficiente para restaurar sua aparência original. Conta com garantia de 20 anos.

iQ. Performance sem limites.

CONHEÇA A LINHA COMPLETA:



iQ Surface®

Solução inovadora para designers e arquitetos.

iQ Surface® é ideal para aplicações modernas e criativas. Suas cores são protagonistas e convidam para a apreciação dos detalhes. A tecnologia exclusiva de restauração de superfície gera economia de 30% em custos de manutenção. Conta com garantia de 20 anos.

iQ. Performance sem limites.



CONHEÇA A LINHA COMPLETA:



Eclipse Premium®

Valorizando espaços que fazem a diferença.

Eclipse Premium® agora conta com o novo tratamento de superfície Premium Pro, que proporciona mais durabilidade, fácil manutenção e alta resistência, além de 12 anos de garantia. Tudo isso aliado a uma ampla paleta de cores modernas, pensada para valorizar os ambientes.

CONHEÇA A LINHA
COMPLETA:



Standard Plus®

**Durabilidade e modernidade:
a escolha ideal para todos os projetos**

O piso vinílico Standard Plus® destaca-se como uma referência em durabilidade e resistência, oferecendo uma ampla paleta de 30 cores que abrangem tons claros, médios e escuros, proporcionando personalidade a cada projeto. Sua instalação é prática e o tratamento de superfície com PUR simplifica a manutenção, eliminando a necessidade de enceramento.

CONHEÇA A LINHA
COMPLETA:





Vylon Plus®

Praticidade e estilo para todos os ambientes.

Durabilidade e versatilidade para os mais variados projetos. Cores contemporâneas e o melhor custo-benefício da categoria.

CONHEÇA A LINHA COMPLETA:



iQ Toro SC®

Segurança e praticidade em áreas de controle.

Piso vinílico homogêneo e condutivo com tecnologia de restauração de superfície exclusiva e performance sem limites. A melhor opção para o controle de descargas eletrostáticas, com instalação monolítica que proporciona mais economia e agilidade. Conta com garantia de 20 anos.

iQ. Performance sem limites.



CONHEÇA A LINHA COMPLETA:





Decode®

Estilo e versatilidade para todos os ambientes

Com designs que transitam entre cimento, pedras e madeiras, além de opções em cores vibrantes, a linha de pisos vinílicos Decode® oferece versatilidade para compor ambientes com estilo e personalidade.

Indicada para áreas de alto tráfego, a linha combina elevada resistência e desempenho técnico superior, atendendo a rigorosos requisitos normativos, como a classificação de reação ao fogo II-A.

CONHEÇA A LINHA COMPLETA:



ProtectWall

Projetado para ambientes altamente exigentes.

Desenvolvido para áreas de alto tráfego, o ProtectWALL 1.5 é um revestimento vinílico de parede que alia alta performance e facilidade de instalação. Resistente a impactos, arranhões, manchas e agentes químicos, contribui para a redução de custos com manutenção e aumenta a durabilidade das superfícies.

Com tratamento Top Clean XP, que facilita a limpeza, e uma paleta inspirada na natureza com design contemporâneo, a linha oferece beleza e funcionalidade.



CONHEÇA A LINHA COMPLETA:



Sistema Aquasens

Segurança e durabilidade proporcionando um alto nível de proteção para os pés.

Aquasens é um sistema completo e inovador que integra pisos antiderrapantes, revestimentos de parede de alta resistência e acessórios para instalação estanque em áreas úmidas. Seu design acessível e totalmente impermeável permite a criação de uma área de chuveiro contínua, oferecendo segurança, conforto e excelência em higiene. De fácil limpeza e manutenção, é a escolha ideal para hospitais, clínicas, lares de idosos e outros ambientes que demandam funcionalidade e cuidado com o usuário.



CONHEÇA A LINHA
COMPLETA:



Acessórios Tarkett

RODAPÉS DE POLIESTIRENO

O ponto de encontro para pisos perfeitos.

Os rodapés Tarkett elevam os padrões de acabamento, unindo design refinado e desempenho superior. Feitos em poliestireno de alto impacto, são resistentes à água, a riscos e ao amarelamento, com cortes precisos e encaixes perfeitos. Disponíveis em 18 modelos e 9 tonalidades, proporcionam um encontro harmônico entre piso e ambiente, com a durabilidade Tarkett.

Perfil Blanc



25741110 - 15cm
com friso

Perfil Onyx



25750910 - 10cm
com friso

Perfil Urban



25752500 - 10cm

Perfil Nativ 7 cm



25753620

CONFIRA TODOS OS
ACESSÓRIOS EM:



ACESSÓRIOS DE PVC

Produzidos com resina de PVC, cargas e pigmentos, estes acessórios Tarkett são flexíveis, o que permite agilidade na instalação e melhor acabamento junto a paredes, outros pisos e escadas.

Arremate de Rodapé - 9360

Utilizado com pisos em mantas.

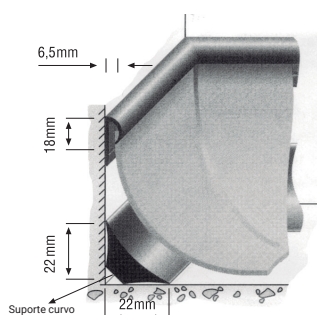

Suporte Curvo - 9371

Utilizado com pisos em mantas.

Cor	9360	9371
	ARREIMATE DE RODAPÉ	SUPORTE CURVO
112	✓	
212	✓	
244	✓	
210	✓	
821	✓	
687	✓	
691	✓	
511	✓	
622	✓	
615	✓	
668	✓	
699	✓	
913	✓	
414	✓	
419	✓	
761	✓	



SAIBA MAIS SOBRE AS NOSSAS
SOLUÇÕES PARA SAÚDE



tarkett.com



tarkettlatam.com

Av. Getúlio Vargas, 2185 - Jardim Califórnia - Jacareí/SP - CEP: 12305-010 - 0800 011 91 22

9399350085 - Tiragem: 1000 Maio/26